

PALFINGER

P 180 BK

PETITE ET COMPACTE

LIFETIME EXCELLENCE



POINTS FORTS

- Commande des stabilisateurs à la base, pour permettre une stabilisation simple et sûre
- Nacelle élévatrice en aluminium robuste avec charge de nacelle de 300 kg et protection anti-écrasement intégrée à hauteur des genoux
- Mise à niveau automatique des stabilisateurs avec surveillance du relèvement des roues
- Nacelle élévatrice à fond plat pour permettre de se rapprocher le plus possible des obstacles
- Montage possible sur différents châssis (3,5 t - 7,5 t)

DE SÉRIE













- Fonction accueil
- Stabilisation automatique
- Plaque de répartition d'appui de sécurité
- Alimentation en courant CEE 230 V avec prise CEE dans la nacelle élévatrice
- Homologation européenne
- Commande des stabilisateurs poste bas et dans la nacelle

EN OPTION

- Pack entretien des arbres (nacelle pour élagage, cadre de bois, support pour tronçonneuse)
- Écran poste bas, y compris limitation de hauteur
- Écran dans le panier, y compris réglage des rampes
- Bordure en aluminium
- Double isolation dans le panier en ABS



CARACTÉRISTIQUES TECHNIQUES

	Poids maximal*	3330 kg		Portée max.	13,0 m
	Longueur de transport	7,40 m		Zone de rotation de la table rotative	500°
	Largeur de transport	2,22 m		Angle de rotation de la nacelle élévatrice	2x 90°
	Hauteur de transport	3,05 m		Angle de rotation du bras de nacelle	185°
	Largeur max. d'appui	3,60 m		Taille de la nacelle élévatrice	1,40 x 0,70 x 1,10 m
	Hauteur max. de travail	17,6 m		Charge utile max. de la nacelle	300 kg
	Hauteur de plancher max. de la nacelle	15,6 m			

* en fonction du châssis du camion

DIAGRAMMES DE TRAVIL

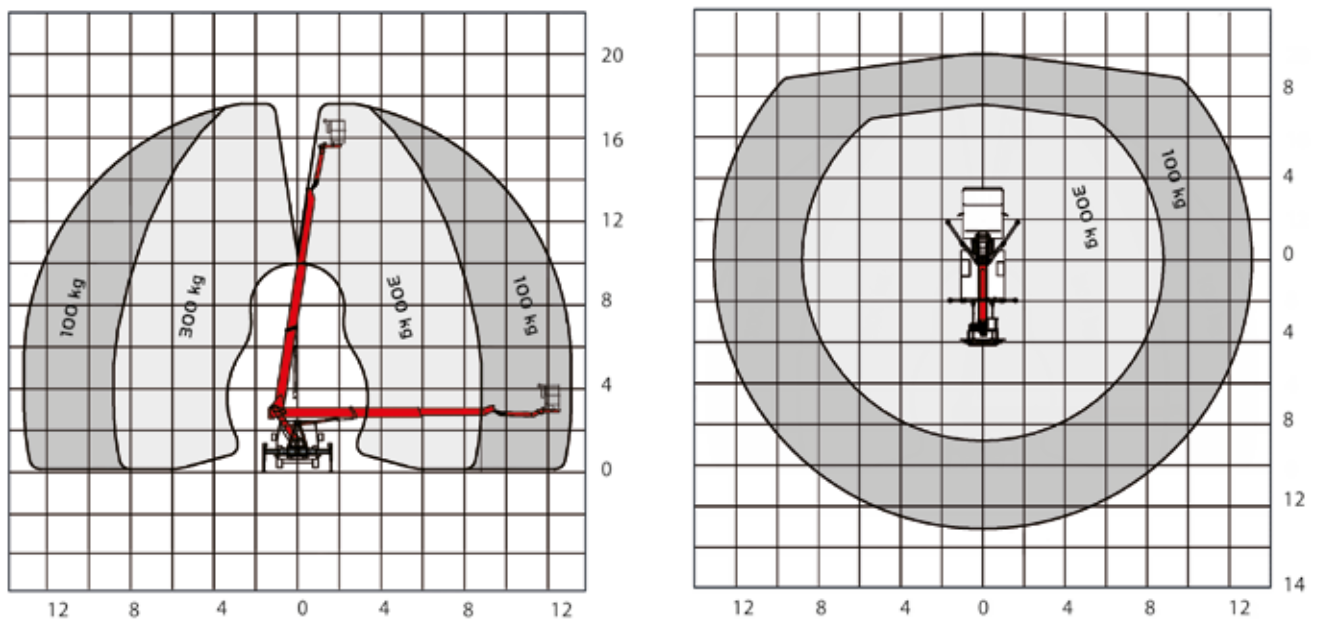

* Tolérance de 2 % possible due aux composants

DIMENSIONS

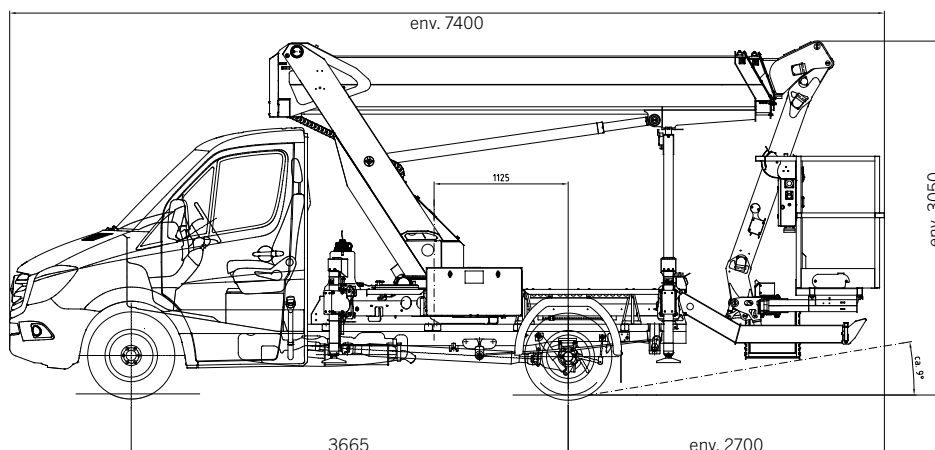

VOTRE INTERLOCUTEUR**Palfinger Platforms GmbH**

Düsseldorfer Str. 100
47809 Krefeld | Allemagne

KP-P180BKM1+FR

Les plateformes élévatrices représentées sont parfois dotées d'équipements optionnels et ne correspondent pas toujours au modèle standard. Les réglementations nationales spécifiques relatives à la configuration sont à observer. Les dimensions ne revêtent pas un caractère contraignant. Sous réserve de modifications techniques, d'omissions et d'erreurs de traduction.